



### RE1P08AC220

Ürün	Güç Rölesi
Seri	RE1 Serisi
Kontak	2CO
Pin Sayısı	8 Pin
Kontak Malzemesi	AgNi 90/10
Terminal Ölçüleri (Boy - Genişlik)	9.10X2.5mm
Bağlantı Tipi	Plug-in
Çalışma Gerilimi	220VAC
Kontak Akımı (Ie)	10A
Bobin Gerilimi	250V AC
Kullanım Kategorisi	AC-1
Mekanik Ömür (Min Adet)	10000000
Elektriksel Ömür (Min Adet)	100000
Çalışma Sıklığı (Açma Kapama/Saat)	Mek. 18.000 Elk. 600
Yalıtım Gerilimi (Ui)	300 V
Darbe Dayanım Gerilimi (Uimp)	1,5kV
Dielektrik Mukavemeti (Gövde-Kontak)	2.500 Vrms
Dielektrik Mukavemeti (Kontak-Kontak)	1.500 Vrms
İzolasyon Direnci	MIN. 10 MΩ (500 V DC)
Çalışma Sıcaklığı	-15 / +80 °C
Kirlenme Derecesi	3
Koruma Sınıfı	IP40
Özellikler	V0 PA 6.6 malzeme
	8 ve 11 pinli soket ile DIN 35mm raya monte edilebilir
	Çabuk ve hatasız montajı sağlayan gövde tasarımı ve bağlantı uçları

Test butonu ve kontrol göstergesi

Kod yazımı için geniş etiketlerne alanı

Standartlar / Belgeler

TS EN 61810-1



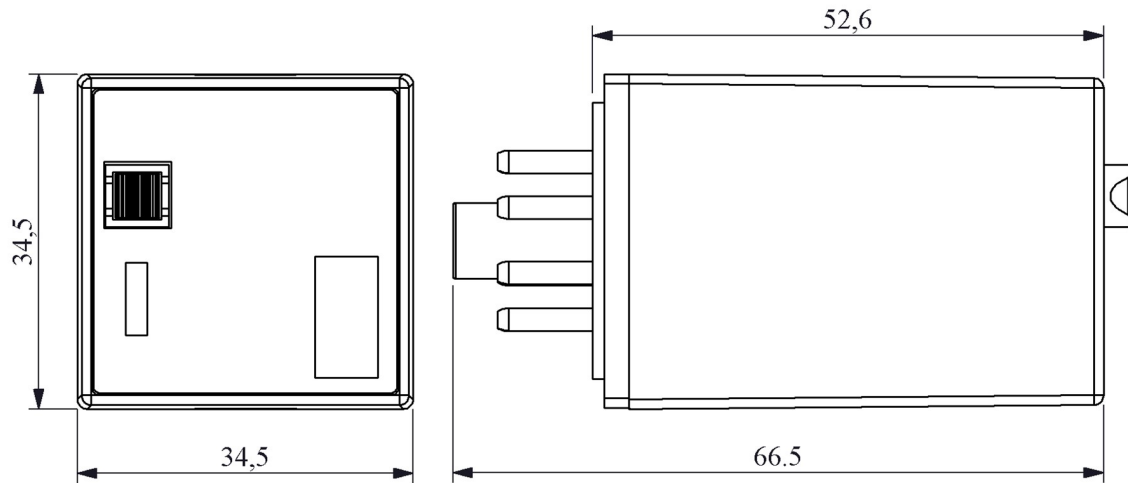

Devre Şeması

